

# INTEGRA<sup>vac</sup>

## INSTRUKCJA OBSŁUGI

 *Polski*

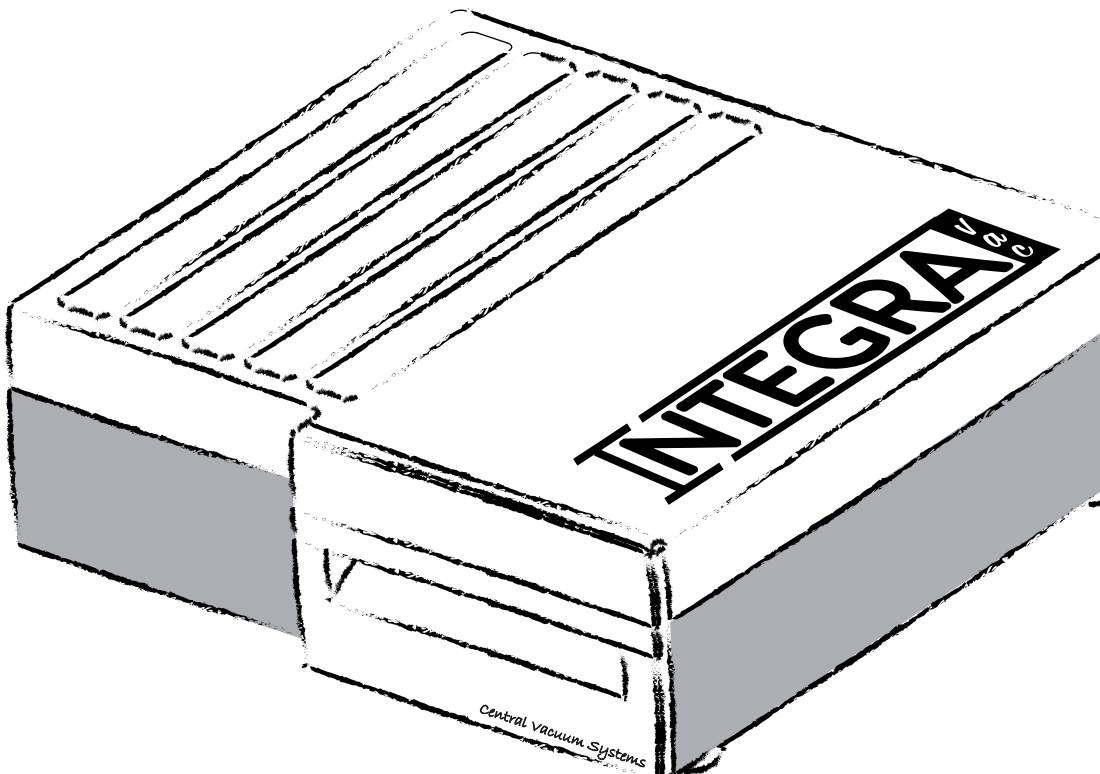

# SPIS TREŚCI

1. WPROWADZENIE	20
2. OSTRZEŻENIE O BEZPIECZEŃSTWIE	21
3. SPECYFIKACJE TECHNICZNE	22
4. CERTYFIKATY I DYREKTYWY	22
5. PODŁĄCZANIE JEDNOSTKI CENTRALEJ	23
6. CZYSZCZENIE I KONSERWACJA	26
7. ROZWIĄZYWANIE PROBLEMÓW	27

## Zawartość:

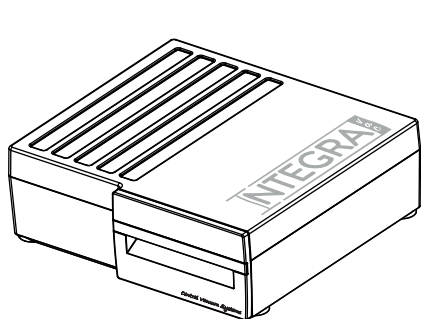

1 x Jednostka Centralna INTEGRA

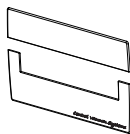

1 x Rama do pokrywy szuflady na pył w kolorze białym

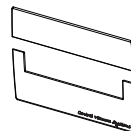

1 x Rama do pokrywy szuflady na pył w kolorze chrom



1 x Uchwyt do szuflady na pył w kolorze chrom



1 x Uchwyt do szuflady na pył w kolorze białym



1 x Uchwyt na ścianę kuchenną

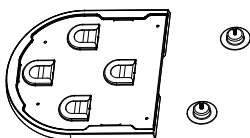

1 x Uchwyt na ścianę + 2 x wsporniki

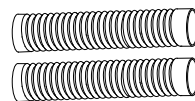

2 x Elastyczny wąż o średnicy 50 cm do połączenia z siecią odkurzania i rurą wylotową

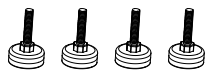

4 x Długie regulowane nóżki do montażu na ścianie

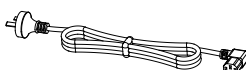

1 x Kabel zasilający



4 x Krótkie regulowane nóżki do montażu pod szafką kuchenną

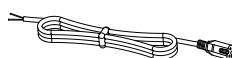

1 x Kabel połączeniowy linii niskiego napięcia

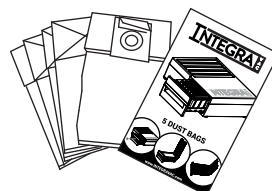

1 x Zestaw 5 worków zamiennych

## 1. WPROWADZENIE

Na wstępie chcielibyśmy podziękować za wybór i za zaufanie do naszych produktów.

Nie zależnie od wybranego modelu, będą Państwo korzystać z urządzenia technicznie zaawansowanego i otrzymają Państwo najlepszą możliwą jakość wsparcia po sprzedażowego.

Niniejsza instrukcja użytkownika jednostki centralnej odkurzania ma na celu poinformować użytkownika o właściwym funkcjonowaniu i użytkowaniu naszych urządzeń, aby osiągnąć maksymalną wydajność tych systemów. Prosimy o uważne przeczytanie niniejszej instrukcji przed uruchomieniem systemu centralnego odkurzania.

Niniejsza instrukcja użytkownika dotyczy modelu INTEGRA VAC, który został specjalnie zaprojektowany do instalacji w miejscach, gdzie przestrzeń jest ograniczona, jak na przykład pod szafkami kuchennymi lub zawieszony na ścianie.

Instrukcje i specyfikacje zawarte w instrukcji użytkownika nie mogą być reprodukowane bez pisemnego pozwolenia, podczas gdy INTEGRA VAC zastrzega sobie prawo do zmiany specyfikacji swoich modeli w dowolnym momencie.

W przypadku, gdy pewne części zamienne i akcesoria mogą się zużywać lub ulec uszkodzeniu w czasie eksploatacji, można ustalić identyfikacyjny kod części i zakupić je od naszych agentów lub bezpośrednio od nas.

Prosimy zwrócić uwagę na OSTRZEŻENIA i RADY zawarte w następnym rozdziale Instrukcji Użytkownika.

## 2. OSTRZEŻENIE O BEZPIECZEŃSTWIE

Proszę dokładnie przeczytać tę instrukcję przed użyciem i przechowywać ją w bezpiecznym miejscu.

1. Upewnij się, że napięcie na etykiecie urządzenia odpowiada napięciu zasilania.
2. Urządzenie jest przeznaczone wyłącznie do użytku wewnętrznego. Nigdy nie używaj urządzenia na zewnątrz.
3. Dzieci mogą pomylić urządzenie z zabawką. Nigdy nie pozwalaj dzieciom korzystać z tego urządzenia.
4. Nigdy nie odkurzaj gorących popiołów lub żarów, takich jak papierosy lub gorące popioły. Zwróć szczególną uwagę na żary w kominku, nawet jeśli wydają się zgaszone, ponieważ prędkość ssania powietrza wewnątrz rur może zapalić nawet najmniejszą iskrę.
5. Nigdy nie odkurzaj żadnych płynów przez ssawę, chyba że używasz "separatora płynów".
6. Nigdy nie używaj urządzenia w obecności silnych środków czyszczących, perfum, benzyny, rozpuszczalników lub innych substancji żrących, które mogą spowodować pożar.
7. Nigdy nie odkurzaj przedmiotów, które mogą uszkodzić wąż, takich jak małe zabawki, igły itp.
8. Nigdy nie odkurzaj ostrych przedmiotów, takich jak kości, wykałaczki itp..
9. Nigdy nie odkurzaj resztek po jedzeniu, takich jak oberki warzyw, ości ryb, papierki ani żadnych metalowych przedmiotów.
10. Nigdy nie kładź ciężkich lub ostrych przedmiotów na elastycznym wężu.
11. Nigdy nie używaj jednostki centralnej odkurzenia bez filtrów.
12. Wyłącz i odłącz urządzenie natychmiast w przypadku wykrycia nietypowego dźwięku, zapachu spaleniźny lub innego wypadku podczas użytkowania.
13. Nie próbuj naprawiać urządzenia samodzielnie ani nie powierzaj tego zadania firmie nieautoryzowanej przez producenta. Jakakolwiek ingerencja osoby nieupoważnionej anuluje gwarancję.
14. Urządzenie nie jest przeznaczone do użytku przez osoby (w tym dzieci) o ograniczonej sprawności fizycznej, sensorycznej lub umysłowej, lub osoby bez doświadczenia i wiedzy, chyba że są one nadzorowane lub poinstruowane przez osobę odpowiedzialną za ich bezpieczeństwo.
15. Jeśli kabel zasilający jest uszkodzony, musi zostać wymieniony przez producenta lub poddany serwisowi w celu uniknięcia niebezpieczeństwa.
16. Jeśli instalacja nie działa poprawnie, postępuj zgodnie z instrukcjami w niniejszym podręczniku. Jeśli nie możesz natychmiast rozwiązać problemu, skontaktuj się z serwisem technicznym.



### 3. SPECYFIKACJA TECHNICZNA

- Model: INTEGRA VAC
- Napięcie: 230 V - 50/60Hz
  - \* Dostępna również wersja na 120V
- Pojemność worka na pył: 4L
- System filtracji:

Pierwszy: Worek z 5 warstwami.

Drugi: Filtr ochronny silnika.

Wymiary:

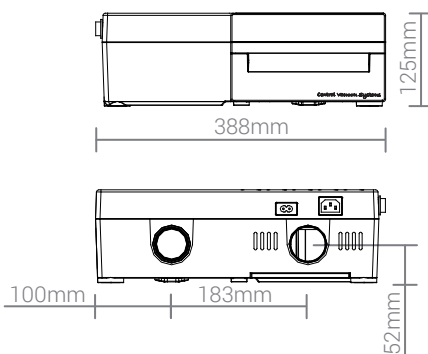
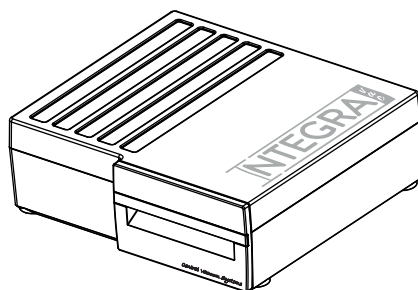
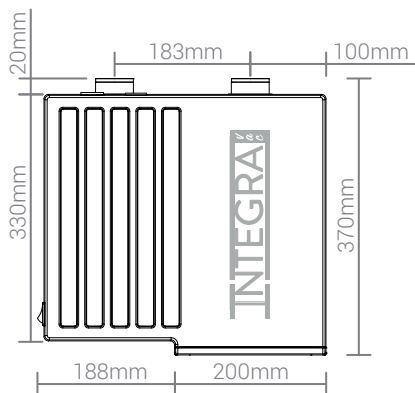

- Specyfikacja techniczna

Model	Moc	Max. przepływ	Podciśnienie	Moc ssąca
INTEGRA	1.400 W	162 m <sup>3</sup> /h	2.850 mm/H <sub>2</sub> O, 28 kPa	400 W

### 4. CERTYFIKATY I DYREKTYWY

Ta jednostka centralna jest zgodna z następującymi dyrektywami europejskimi:

2002/96/EC: Dyrektywa dotycząca odpadów sprzętu elektrycznego i elektronicznego i kolejnych zmian.

2006/95/EC: Dyrektywa Niskiego Napięcia i kolejnych zmian.

2004/108/EC: Dyrektywa o Kompatybilności Elektromagnetycznej i kolejnych zmian.

Posiada następujące certyfikaty:

CE: Certyfikat jakości Wspólnoty Europejskiej.

GS: Certyfikat GS to niemiecka certyfikacja stosowana w większości produktów konsumpcyjnych elektrycznych.

ROHS: Certyfikat ROHS "Ograniczenie stosowania niektórych niebezpiecznych substancji" odnosi się do ograniczenia użycia niektórych niebezpiecznych substancji w sprzęcie elektrycznym.



## 5. PODŁĄCZENIE JEDNOSTKI CENTRALNEJ

### POŁĄCZENIA ELEKTRYCZNE

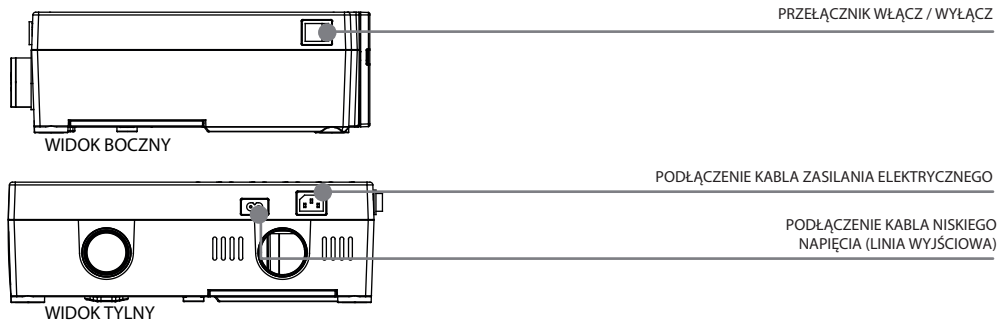

### MONTAŻ JEDNOSTKI CENTRALNEJ

#### 1. POD SZAFKĄ KUCHENNĄ.

Oznacz pozycję centrali INTEGRA VAC i wytnij otwór w cokole szafki kuchennej

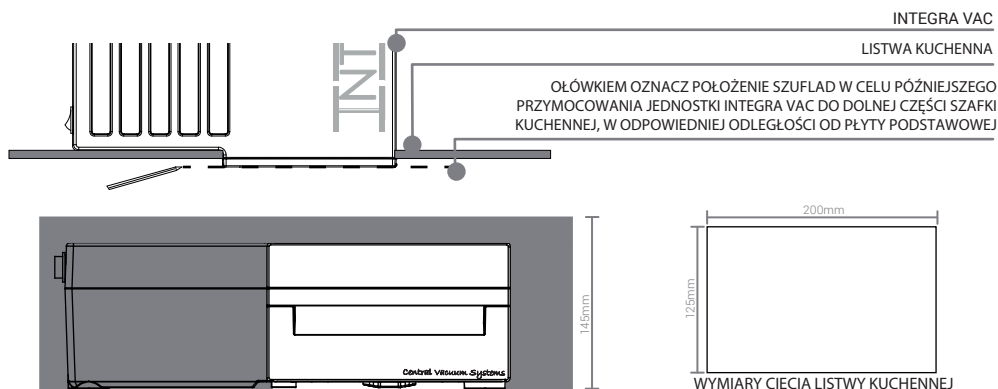

Wymagane jest zamontowanie podstawy o wysokości 145 mm..

#### PODŁĄCZENIE JEDNOSTKI CENTRALNEJ DO RURY SSĄCEJ I WYLOTOWEJ

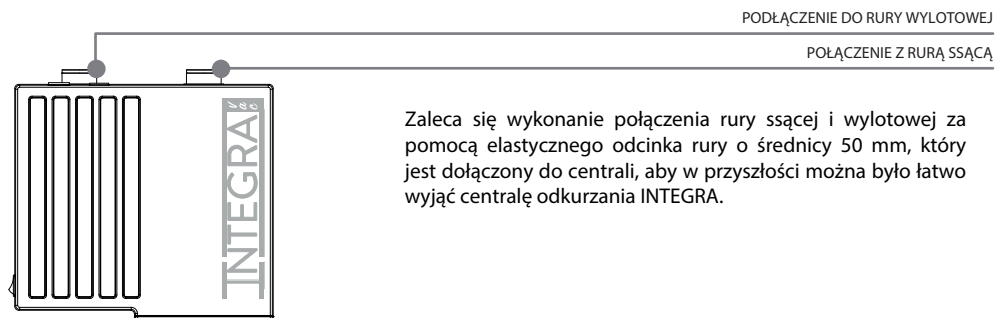

Zaleca się wykonanie połączenia rury ssącej i wylotowej za pomocą elastycznego odcinka rury o średnicy 50 mm, który jest dołączony do centrali, aby w przyszłości można było łatwo wyjąć centralę odkurzenia INTEGRA.



Po wykonaniu połączenia z elastyczną rurą należy ustawić jednostkę w miejscu w taki sposób, aby była wyrównana z cokołem kuchennym, zapewniając, że jednostka centralna jest pozioma na podłodze na poziomie kuchni, a w przypadku nierówności podłogi - wyreguluj ją za pomocą regulowanych nóg, aby jednostka była całkowicie pozioma.

Następnie, kiedy jednostka jest już w poprawnej pozycji, zostanie ona zabezpieczona za pomocą pasków montażowych w taki sposób, że jednostka centralna INTEGRA zostanie całkowicie nieruchoma.

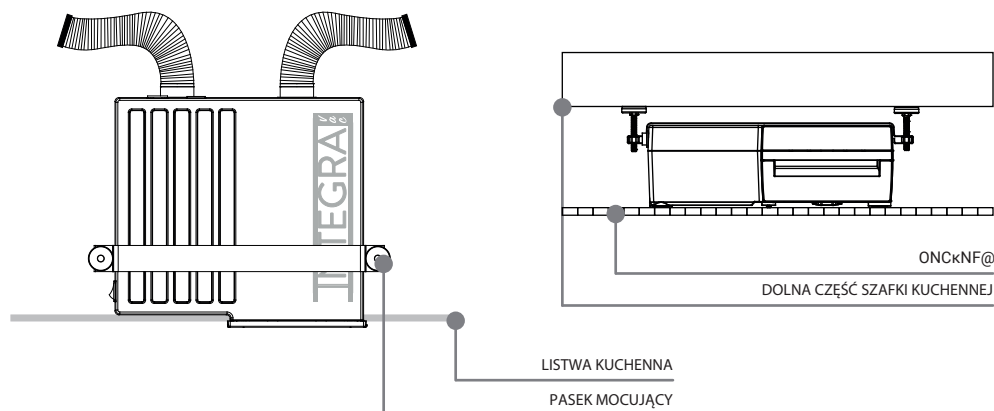

Jeśli nie jest możliwe połączenie rury wylotowej dostępny jest filtr wylotowy\* (HEPA H10 + AKTYWNY FILTR WĘGLOWY) do filtrowania 100% cząstek kurzu i unikania zapachu powietrza zasysanego, tak aby nie było bezpośredniego wydmuchiwania powietrza pod meblem kuchennym.

**Filtr wylotowy nie jest dołączony do pudełka INTEGRA VAC (Ref. R10166-SC)**

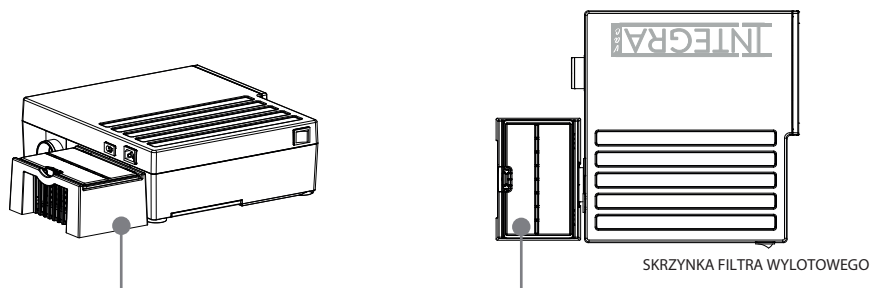

\$\text{ŻI } 71 @ \text{FDL ? } 74 > 3 = G5: 7@@79A >G4@3 5;3@,7\$

~W{UWfcS:@F79D3 H35 \_ STk [ efS'ai S' Si W` fd \_ W`S)gUZW` Wa gT` S U[S [W]a` [W]i` WwWf  
g ku[Wg]ZI kfg U[W` Wa,

LOKALIZACJA WKRĘTÓW DO  
MOCOWANIA WSPORNIKA  
WEWNĘTRZNEGO SZAFKI LUB  
ŚCIANY KUCHENNEJ

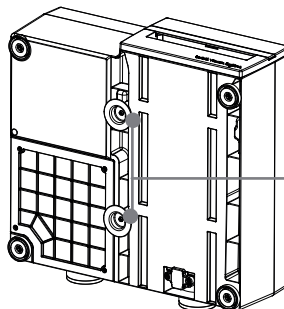
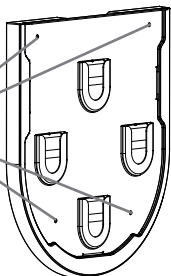

WSPORNIKI DO  
MOCOWANIA DO  
WIESZAKÓW

Aby zapewnić poprawne przytwierdzenie jednostki centralnej do ściany, należy użyć zestawu dłuższych regulowanych nóg (dołączone są dwa zestawy nóg regulowanych o różnej długości), w taki sposób, aby opierały się o ścianę i w ten sposób zapobiegały wibracjom.

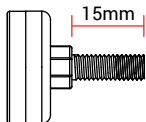

REGULOWANA NÓŻKA DO MONTAŻU POD  
MEBLAMI KUCHENNYMI



PAREC

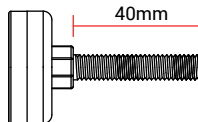

REGULOWANA NÓŻKA DO  
MONTAŻU NA ŚCIANIE

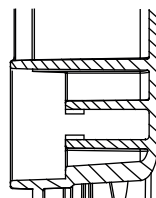

INTEGRA

POZYCJE PODPARCIA DLA RÓŻNYCH KONFIGURACJI JEDNOSTKI CENTRALNEJ

MOCOWANIE POZIOME

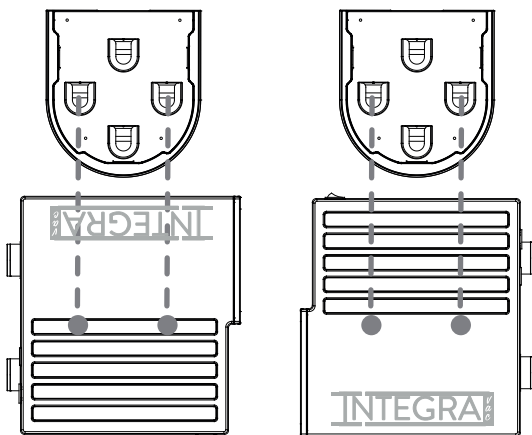

MOCOWANIE PIONOWE

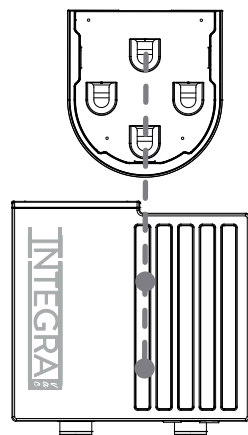

## RAMKI NA DRZWI SZUFLADY KONTENERA

Centrala INTEGRA posiada dwa rodzaje wykończenia dla szuflady kontenera, które można przykleić na drzwi tej szuflady według preferencji:

Oczyść drzwi szuflady z wszelkich pozostałości kurzu. Odklej taśmę ochronną. Ostrożnie przyklej ramkę wykończeniową (dostępną w kolorze białym i polerowanej stali).

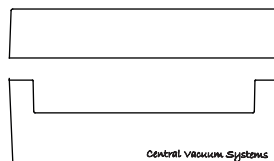

## 6. CZYSZCZENIE I KONSERWACJA

Nie ma potrzeby odłączania centrali odkurzającej INTEGRA od zasilania elektrycznego, ponieważ centrala posiada wyłącznik, który wykrywa, czy szuflada kontenera została wyjęta lub nie jest prawidłowo zainstalowana.

1. Wymij szufladę kontenera, ciągnąc za uchwyt

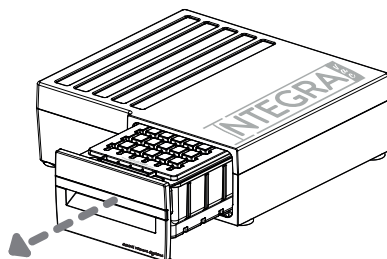

2. Otwórz pokrywę szuflady kontenera, aby uzyskać dostęp do obszaru worka na kurz i filtra silnika.

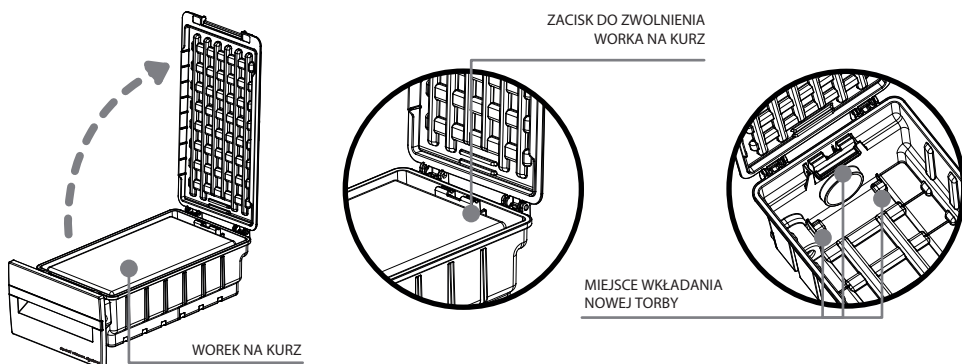

Jest bardzo ważne, aby worek na kurz był dobrze zamocowany w szufladzie kontenera, ponieważ jeśli nie zostanie prawidłowo zainstalowany, kurz może dostać się do obszaru silnika, co może spowodować jego awarię

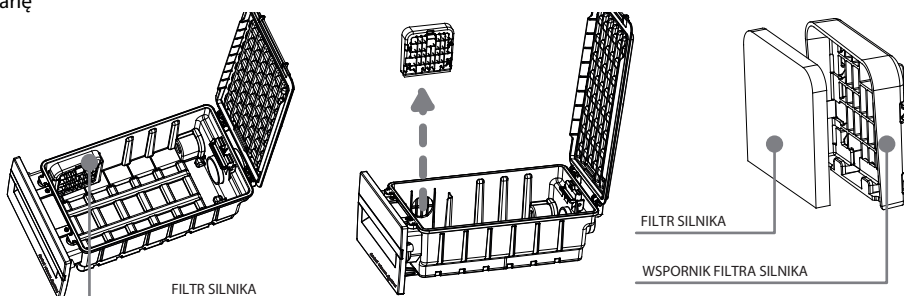

## 7. ROZWIĄZYWANIE PROBLEMÓW

### 1. Co zrobić, gdy odkurzacz centralny nie zasysa

Gdy urządzenie było używane przez pewien czas i zauważysz, że moc ssania jest słabsza niż wcześniej lub w ogóle nie ssie, wykonaj następujące kroki:

- Najpierw sprawdź stan worka na kurz i jeśli jest on prawie pełny, wymień go na nowy
- Jeśli niektóre gniazda ssą, a inne nie, traktuj to jako zator w rurze.
- Jeśli żadne gniazdo nie ssie, odłącz wejście powietrza od centralnej jednostki

Jeśli centralna jednostka ssie, oznacza to, że rura ma wyciek powietrza lub zator blisko centrali. Sprawdź wszystkie gniazda, aby znaleźć miejsce wycieku. Jeśli nie możesz go znaleźć, skontaktuj się z serwisem technicznym.

- Jeśli centralna jednostka nadal nie ssie, oznacza to, że występuje jakiś problem z silnikiem. Skontaktuj się z serwisem technicznym.

#### ZAWÓR REGULACYJNY

Szuflada kontenera na kurz zawiera zawór regulacyjny (zawór bezpieczeństwa), dzięki czemu jeśli odkurzacz będzie ssął na pusto z jakiegokolwiek powodu, centrala INTEGRA VAC będzie mogła zasasać czyste powietrze przez ten zawór regulacyjny, zapewniając tym samym cyrkulację powietrza w silniku i przedłużając jego żywotność.

#### **NIE ZAKRYWAJ ZAWORU REGULACYJNEGO!**



### 2. Co robić, gdy maszyna nie uruchamia się automatycznie.

- Sprawdź, czy szuflada kontenera jest prawidłowo zainstalowana, włożona do końca, ponieważ jeśli nie jest poprawnie zainstalowana, centrala ze względów bezpieczeństwa nie uruchomi się.
- Sprawdź, czy centrala ma zasilanie elektryczne.
- Jeśli nadal nie możesz jej uruchomić, skontaktuj się z działem technicznym

### 3. Co robić, gdy rura jest zablokowana.

- Włączaj i wyłączaj centralną jednostkę ciągle, aby zmienić prędkość powietrza w rurze, co spowoduje wessanie elementu blokującego do wnętrza głównej jednostki.
- Jeśli problem będzie się utrzymywał, wyjmij szufladę kontenera z centrali INTEGRA, podłącz zwykły odkurzacz do gniazda ssącego, które nie działa, i wykonaj odkurzenie w przeciwnym kierunku, aby uwolnić zator.
- Jeśli rura wciąż będzie zablokowana, skontaktuj się z działem technicznym.

### 4. Co robić, gdy odkurzacz zassie wodę.

- Jeśli przypadkowo zassiesz wodę maszyną, zaleca się podłączenie między centralą INTEGRA VAC a instalacją akcesorium SACH „SEPARATOR PŁYNÓW I POPIOŁU (SACH, referencja AL7033-SC) i pozostaw włączoną centralną jednostkę przez kolejne 15 minut, aby wysączyć całą wodę z wnętrza rury i sieci rur.
- Jeśli woda znajdzie się również w filtrze i dostanie się do centralnej jednostki, natychmiast odłącz ją od zasilania i skontaktuj się z serwisem technicznym

# INTEGRA vac

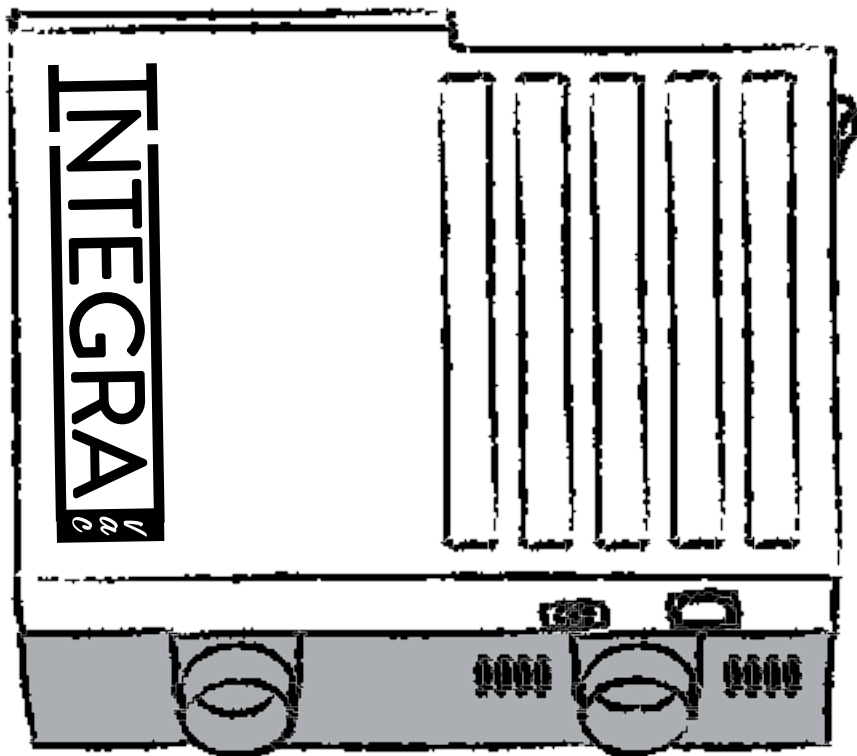

[www.vac3.pl](http://www.vac3.pl)